

**Teuerungszuschlag  
von 6,4 % auf alle Preise  
ab dem 15.04.2022**

# Mall-Pelletspeicher

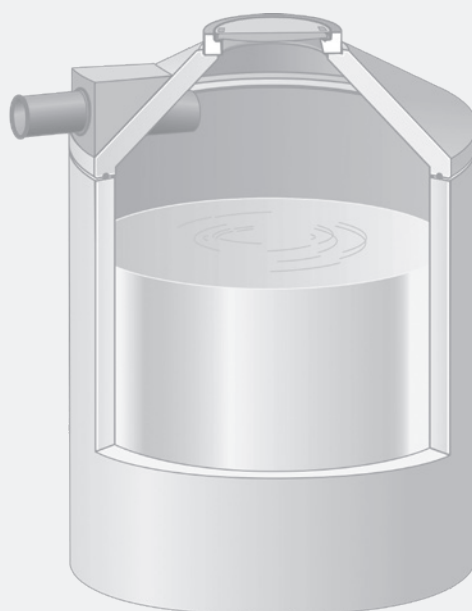
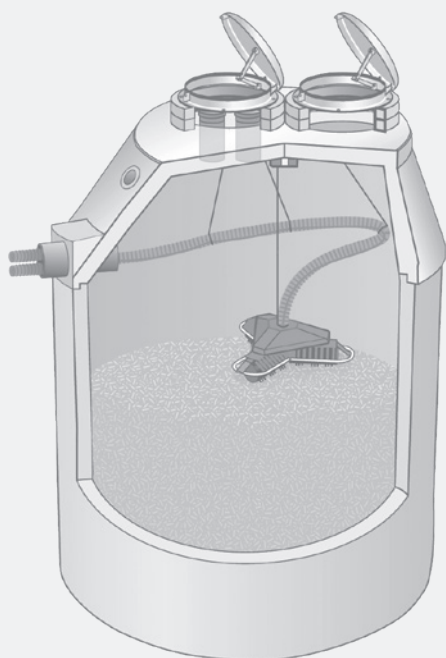
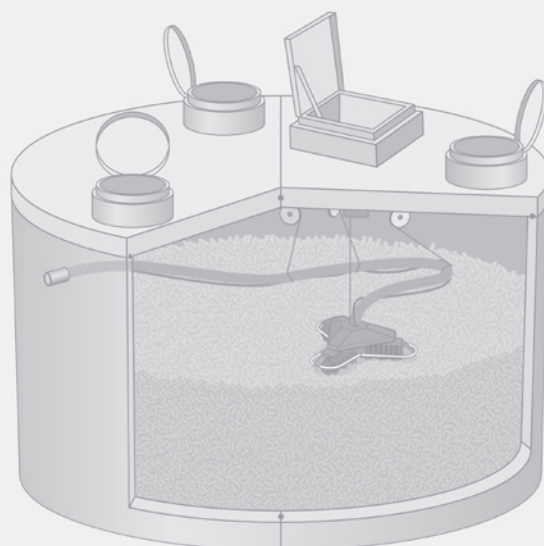
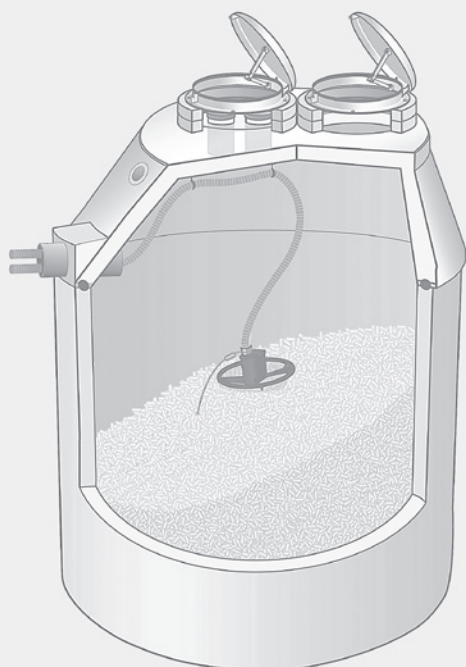

**Mall-Pelletspeicher ThermoPel mit Maulwurf 2500**

Bestell- Nummer	Artikel	Preis ab Werk €	Fracht- gruppe
217471	Adapterplatte komplett MW 2500 / 3000	<b>425,00</b>	90
417876	Anschlusskabel MW 2500	<b>57,00</b>	90
610146	Bedienschlüssel 4-fach	<b>55,00</b>	90
311112	Betonkleber Mall, 5kg	<b>48,00</b>	90
413289	Doppeldrahtschelle 55,5 – 62 mm	<b>1,70</b>	90
418417	Hochziehstange, mit Haken	<b>149,00</b>	90
504947	Kabelbinder 9x265 f. Maulwurf schwarz	<b>1,30</b>	90
415965	Komfortmodul für Antriebseinheit MW 2500	<b>580,00</b>	90
416513	Komfortmodul für Steuerung MW 2500	<b>530,00</b>	90
704825	Komfortmodul inkl. Steuerung für MW 2500	<b>1.115,00</b>	90
417361	Lüftungrohr 1000 mm, inkl. schlagregensicherer Haube, DN 100, schwarz	<b>160,00</b>	90
218311	Maulwurf MW 2500 „Zweite Wahl“	<b>525,00</b>	90
610807	Maulwurf MW 2500 Basisgerät	<b>965,00</b>	90
413405	PE-Platte Einstieg Behälter	<b>85,00</b>	90
413987	Pelletschlauch Behälter DN 50, Ansaugschlauch im Pelletspeicher	<b>21,00</b>	90
413410	Pelletschlauch Leerrohr DN 50, Ansaug- und Rückführschlauch zwischen Pelletspeicher und Kessel mit 20 m Länge	<b>178,00</b>	90
415755	Rohrschelle Optimal Junior 53-58 mm VZ	<b>2,40</b>	90
413442	Rundschnurdichtung PE-Platte	<b>16,00</b>	90
412650	Schild „Absaugen“, ALU	<b>5,80</b>	90
412649	Schild „Befüllen“, ALU	<b>5,80</b>	90
414745	Spannbackenschelle 56 – 59 mm	<b>4,70</b>	90
505065	Sternschrauben 12 mm für Verschluss Einstieg (bis Bj. 2005)	<b>45,00</b>	90
413174	Storz-A-Blindkupplung ohne Belüftung, ALU	<b>40,00</b>	90
413175	Storz-A-Festkupplung, ALU	<b>46,00</b>	90
413589	Tuningset	<b>82,00</b>	90
412648	Warnschild Einstieg Pelletlager	<b>8,00</b>	90

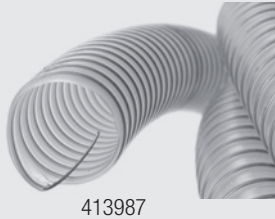



401807

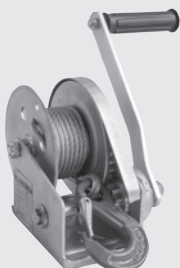

610206



413265



416300

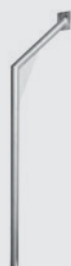

413327



412648



416441 / 414280



413174



414271



415749

## Mall-Pelletspeicher ThermoPel mit Maulwurf 3000 / 6000

Bestell- Nummer	Artikel	Preis ab Werk €	Fracht- gruppe
217471	Adapterplatte komplett MW 2500 / 3000	425,00	90
217472	Adapterplatte komplett MW 6000	545,00	90
414280	Augenschraube DIN 444 M10x65 VA	3,40	90
416441	Augenschraube DIN 4444 M8x60 VA	2,40	90
610146	Bedienschlüssel 4-fach	55,00	90
311112	Betonkleber Mall, 5kg	48,00	90
413289	Doppeldrahtschelle 55,5 – 62 mm	1,70	90
415749	Dorn für Aufnahme Hochziehvorrichtung	127,00	90
217728	Elektronischer Füllstandsmelder – Warnmeldung bei ca. 60 cm und 30 cm Speicherinhalt, optional zur Aufschaltung auf eine GLT	615,00	90
414271	Endschalter IPF M18x1/60 lang	176,00	90
217756	Entnahmesystem MW 3000, vormontiert	4.710,00	92
611361	Getriebemotor F105 Heidolph MW 3000	715,00	90
610206	Handseilwinde BHW 1200 Tragf. 550 kg	520,00	90
416300	Hochziehhaken	89,00	90
413327	Hochziehvorrichtung MW 3000 VA (Galgen, Edelstahl)	226,00	90
416660	Kabel 6,00 m MW 3000 im Speicher	137,00	90
416661	Kabel MW 6000 im Speicher	156,00	90
612698	Kabel YSLY-JZ 5x1 mm²	2,40	90
504448	Kabel YSLY-JZ 7x1 mm²	2,00	90
504947	Kabelbinder 9x265 für Maulwurf schwarz	1,30	90
311746	Kabelschutzrohr, 15,8 mm	2,90	90
401807	Koppelrelais R12-110-230V Eitako	33,00	90
417362	Lüftungrohr 1000 mm, inkl. schlagregensicherer Haube, DN 150, schwarz	207,00	90
417363	Lüftungrohr 1000 mm, inkl. schlagregensicherer Haube, DN 200, schwarz	264,00	90
401838	Näherungsschalter Füllstand SME-8-K-7	70,00	90
413405	PE-Platte Einstieg Behälter	85,00	90
413987	Pelletschlauch Behälter DN 50, Ansaugschlauch im Pelletspeicher	21,00	90
413410	Pelletschlauch Leerrohr DN 50, Ansaug- und Rückführschlauch -zwischen Pelletspeicher und Kessel mit 20 m Länge	178,00	90
415755	Rohrschelle Optimal Junior 53-58 mm VZ	2,40	90
413442	Rundschnurdichtung PE-Platte	16,00	90
412650	Schild „Absaugen“, ALU	5,80	90
412649	Schild „Befüllen“, ALU	5,80	90
401873	Siemens Logo 6ED 1057-3BA10-0AA0	281,00	90
414745	Spannbackenschelle 56-59 mm	4,70	90
217427	Steuerung MW 3000	1.645,00	90
217426	Steuerung MW 6000	3.065,00	90
413174	Storz-A-Blindkupplung ohne Belüftung, ALU	40,00	90
413175	Storz-A-Festkupplung ALU	46,00	90
705739	Umrüstset von MW 3000 auf MW 3000-E3, nur Material	6.950,00	90
413265	Umschaltsockel MW 3000 MW 6000	6,60	90
412648	Warnschild Einstieg Pelletlager	8,00	90

**Mall-Pelletspeicher ThermoPel mit Maulwurf 3000 - E3 / 6000 - E3**

Bestell- Nummer	Artikel	Preis ab Werk €	Fracht- gruppe
217471	Adapterplatte komplett MW 2500 / 3000	<b>425,00</b>	90
217472	Adapterplatte komplett MW 6000	<b>545,00</b>	90
417537	Anschlusskabel MW 3000-E3 / MW 6000-E3, 20m	<b>139,00</b>	90
611125	Aushebeschlüssel (2 St.)	<b>314,00</b>	90
610146	Bedienschlüssel 4-fach	<b>55,00</b>	90
311112	Betonkleber Mall, 5 kg	<b>48,00</b>	90
800881	Betriebsbuch MW 3000-E3	<b>35,00</b>	90
800882	Betriebsbuch MW 6000-E3	<b>35,00</b>	90
413289	Doppeldrahtschelle 55,5 – 62 mm	<b>1,70</b>	90
612933	Entnahmegerat MW 3000-E3	<b>5.500,00</b>	92
612093	Entnahmegerat MW 6000-E3	<b>5.070,00</b>	92
417734	Federzug Balancer	<b>144,00</b>	90
612094	Hebevorrichtung Antrieb	<b>1.265,00</b>	92
612843	Hebevorrichtung automatisch – komplett	<b>2.235,00</b>	92
612095	Hebevorrichtung Steuerung	<b>735,00</b>	90
612698	Kabel YSLY-JZ 5x1 mm <sup>2</sup>	<b>2,40</b>	90
504947	Kabelbinder 9x265 f. Maulwurf schwarz	<b>1,30</b>	90
311746	Kabelschutzrohr, 15,8 mm	<b>2,90</b>	90
417362	Lüftungsrohr 1000 mm, inkl. schlagregensicherer Haube, DN 150, schwarz	<b>207,00</b>	90
417363	Lüftungsrohr 1000 mm, inkl. schlagregensicherer Haube, DN 200, schwarz	<b>264,00</b>	90
413405	PE-Platte Einstieg Behälter	<b>85,00</b>	90
413987	Pelletschlauch Behälter DN 50, Ansaugschlauch im Pelletspeicher	<b>21,00</b>	90
413410	Pelletschlauch Leerrohr DN 50, Ansaug- und Rückführschlauch – zwischen Pelletspeicher und Kessel mit 20 m Länge	<b>178,00</b>	90
415755	Rohrschelle Optimal Junior 53-58 mm VZ	<b>2,40</b>	90
413442	Rundschnurdichtung PE-Platte	<b>16,00</b>	90
412650	Schild „Absaugen“, ALU	<b>5,80</b>	90
412649	Schild „Befüllen“, ALU	<b>5,80</b>	90
414745	Spannbackenschelle 56-59 mm	<b>4,70</b>	90
413174	Storz-A-Blindkupplung ohne Belüftung, ALU	<b>40,00</b>	90
413175	Storz-A-Festkupplung ALU	<b>46,00</b>	90
412648	Warnschild Einstieg Pelletlager	<b>8,00</b>	90



612094



417734

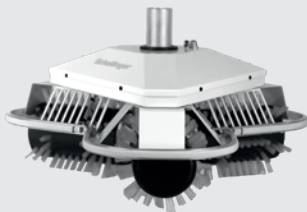

612933 / 612093



612095



800880 / 800881 / 800882