

Mall-Drosselbauwerk ViaPart 100 - AR

Schachtabdeckung Kl. D

Schnitt A-A

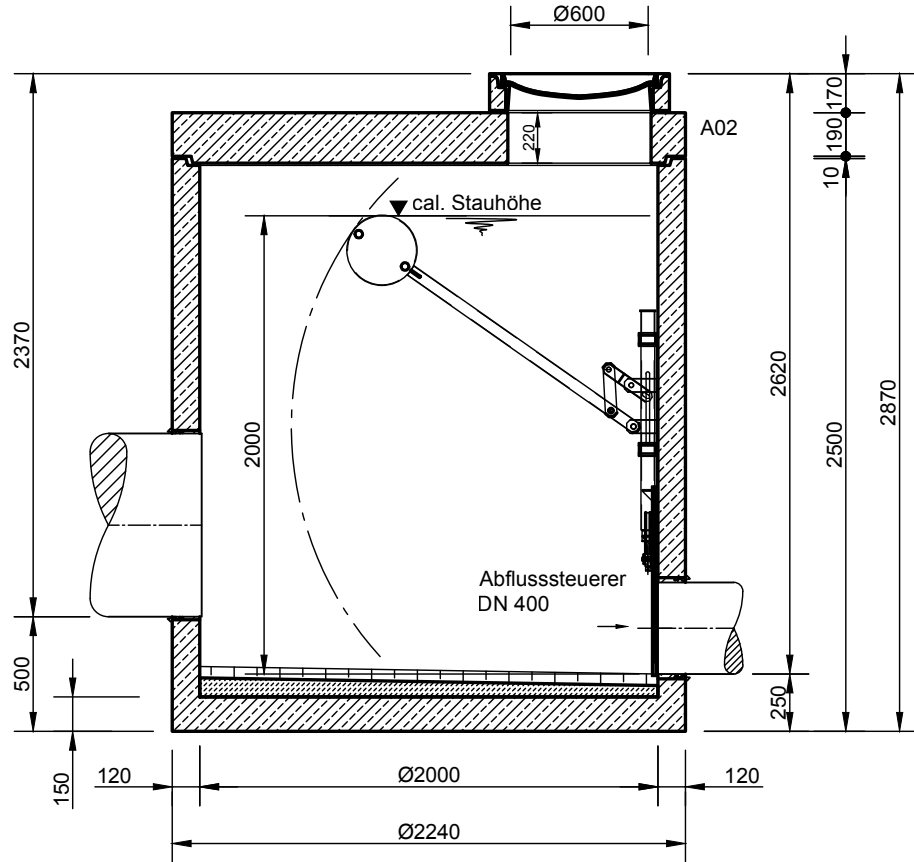

Grundriss

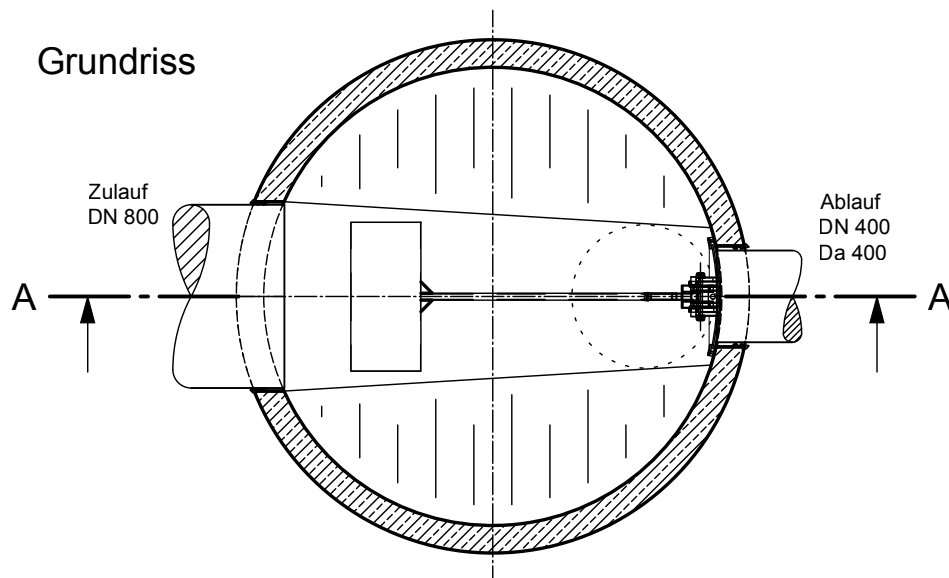

mall
umweltsysteme

Rev.	Beschreibung	Datum	Bearbeitet	Benennung:	Maßstab:
-	Zur Ansicht	15.02.2023	KMeichel	Mall-Drosselbauwerk ViaPart 100 - AR	1:33
				Zeichnungs-Nr.:	Format:
				RW-S-DS-10392	A4
				Blatt	-
Alle Rechte und Änderungen vorbehalten					